

Gebrauchsanleitung

Um die Vorzüge und die einwandfreie Funktion Ihrer Zeitschaltuhr Chronis Uno smart optimal nutzen zu können, bitten wir Sie, diese Gebrauchsanleitung sorgfältig durchzulesen. Die Haftung von Somfy für Mängel und Schäden ist ausgeschlossen, wenn diese auf Nichtbeachten der Gebrauchsanleitung (falsche Installation, Fehlbedienung etc.) beruhen.

Für Fragen, Anregungen und Wünsche stehen wir Ihnen unter der Service Hotline +49 (0) 74 72 930 495 sowie unter der e-mail Adresse service@somfy.de gerne zur Verfügung.

Ref. 5 009 697



Zeitschaltuhr Chronis Uno smart

Chronis Uno smart – die Programmschaltuhr aus dem inteo-Steuerungsprogramm von Somfy, für die Steuerung eines elektrisch betriebenen Rollladens, oder einer elektrisch betriebenen Jalousie.

Sie bietet Ihnen folgende Merkmale:

1. **Persönliche Öffnungs- und Schließzeiten**
Die Zeiten sind jederzeit über logische Menüs veränderbar.
2. **Automatische Umstellung Sommer-/Winterzeit**
3. **Manuelle Fahrbefehle sind jederzeit möglich**
4. **Automatik ist ein- und ausschaltbar**
5. **Zwei Zwischenpositionen (IP / my-Position), manuell anfahrbar**

Werkseitige Voreinstellungen

Es ist nur noch die Eingabe von aktueller Uhrzeit und Datum notwendig.

Voreingestellte feste Öffnungszeiten: Montag bis Freitag 7:30 Uhr, Wochenende 8:00 Uhr. Schließen: entsprechend den Sonnenuntergangszeiten durch die Cosmic-Funktion.

Folgende Funktionen stehen zur Verfügung:



Tages- / Wochenprogramm (F)

Für jeden Tag oder die ganze Woche können unterschiedliche Schaltzeiten für das automatische Öffnen oder Schließen eingegeben werden.

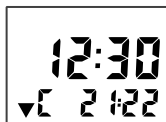

Cosmic-Funktion (C)

Die Schaltzeiten für das automatische Schließen werden entsprechend den für das ganze Jahr hinterlegten Sonnenuntergangszeiten gewählt. Es ist auch möglich, diese um bis zu +/- 1:59 Std. zu verschieben (Differenzzeit).



Urlaubsschaltung (SEC)

Für ein bewohnt wirkendes Haus variieren die festen Schaltzeiten um einen Zufallswert (+/- 15 Minuten).
Siehe Seite 2

1. Manuelle Bedienung

Die manuelle Bedienung ist nach Anlegen der Betriebsspannung jederzeit möglich.

bzw. drücken → es wird ein vollständiger AUF- bzw. AB-Fahrbefehl ausgeführt.

drücken während des Motorlaufs → der Fahrbefehl wird gestoppt.

Bei der Chronis Uno smart ist es möglich, zwei Zwischenpositionen (IP / my-Position) einzulernen, die aus der oberen bzw. unteren Endlage angefahren werden können (siehe Kapitel 4).

bei stehendem Antrieb drücken → der Rollladen fährt in die zuvor eingelernte Zwischenposition (IP / my-Position).

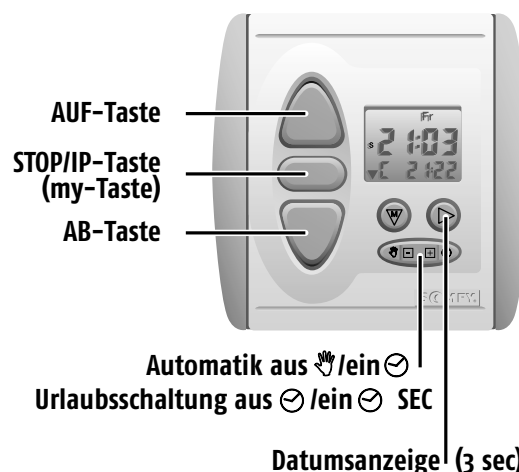

1. Manuelle Bedienung

Urlaubsschaltung (SEC):

Automatik ohne Security-Funktion umschalten auf Automatik mit Security-Funktion



Automatikbetrieb / manueller Betrieb:

Automatik ohne Security-Funktion aus-/einschalten



Automatikbetrieb / manueller Betrieb:

Automatik mit Security-Funktion aus-/einschalten



2. Display-Ansicht

Displayanzeige Normalbetrieb:

Displayanzeige Datum:

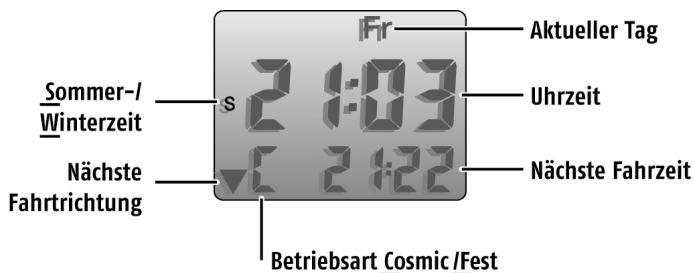

3. Einstellung

3.1 Erklärung

Bei der Chronis Uno smart handelt es sich um eine menügeführte Programmschaltuhr, d. h. alle Einstellungen sind einfach über Menü zu ändern.

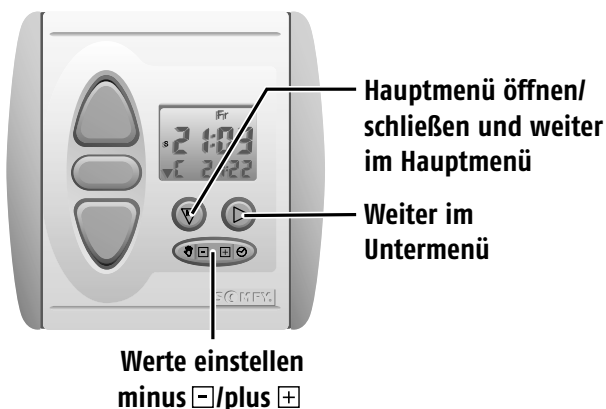

- ⏏ drücken (mind. 2 sec.), bis im Display „UHR“ erscheint, um in das Einstellmenü zu gelangen
- kurz ⏏ drücken, um die einzelnen Modi des Hauptmenüs aufzurufen
- kurz ⏏ drücken, um die Werte ändern zu können
- Werte, die blinken, können verändert werden (in der Display-Darstellung schwarz gekennzeichnet!)
- mit [-] Werte verringern, mit [+] Werte erhöhen
- Änderungen werden automatisch gespeichert
- durch Drücken von ⏏ (mind. 2 sec.) kann das Einstellmenü aus jeder Position verlassen werden
- wenn für ca. 30 Sekunden keine Eingabe erfolgt, wird das Einstellmenü automatisch verlassen.

3.2 Einstellmenü

Einstieg in das Einstellmenü



Drücken Sie so lange (mind. 2 sec.), bis im Display „UHR“ erscheint, um in das Einstellmenü zu gelangen.

Uhrzeit einstellen

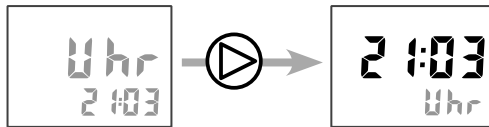

Hinweis: Netzausfall - Nach Überschreiten der Gangreserve und Spannungswiederkehr wird 0:00 blinkend angezeigt.

→ Uhrzeit blinkt, mit die Uhrzeit einstellen.



Datum einstellen

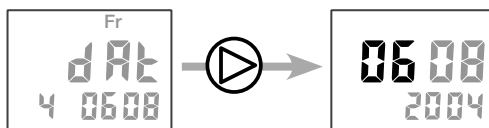

→ Tag blinkt, mit den Tag einstellen.

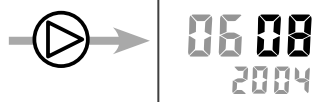

→ Monat blinkt, mit den Monat einstellen.

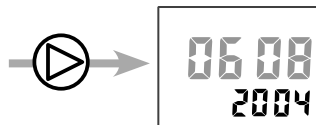

→ Jahreszahl blinkt, mit das Jahr einstellen.



Öffnen-Zeit einstellen

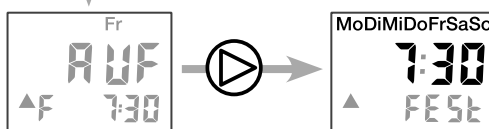

→ Wochentage (Montag bis Sonntag) blinken.

→ Öffnen-Zeit für die gesamte Woche blinkt.

Mit können Sie die Öffnen-Zeit für die gesamte Woche einstellen.

Jeder Wochentag kann separat eingestellt werden. Wählen Sie den gewünschten Tag mit an und stellen Sie die Zeit entsprechend ein.



→ Wochentag Montag blinkt.

→ Öffnen-Zeit für Montags blinkt.

Mit können Sie die Öffnen-Zeit für Montags ändern, usw.

Hinweis: Durch Einstellen der Öffnen-Zeit zwischen „23:59“ und „0:00“ wird der automatische Fahrbefehl für das Öffnen des Behanges ausgeschaltet → im Display wird „AUS“ angezeigt.

Schließen-Zeit einstellen

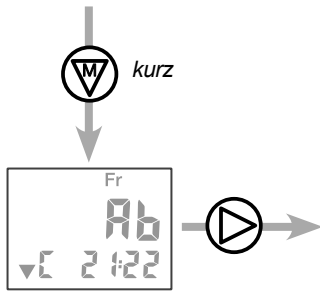

Im Betrieb „Schließen“ haben Sie die Auswahl zwischen zwei Betriebsarten:

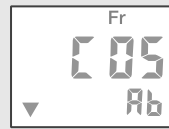

A. Schließen mit der Cosmic-Funktion:

Der Behang wird das ganze Jahr entsprechend den hinterlegten Sonnenuntergangszeiten geschlossen.

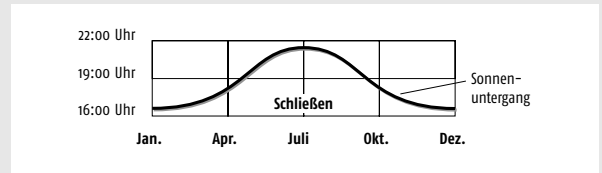

B. Schließen nach festen Schaltzeiten:

Der Behang wird nach den einprogrammierten Zeiten geschlossen.

Mit können Sie zwischen den beiden Betriebsarten wählen. Werkseitig ist die Cosmic-Funktion voreingestellt.

Zu A. Cosmic-Funktion

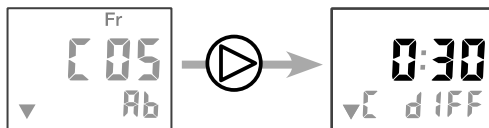

→ Die Differenzzeit blinkt.

Durch Drücken von können Sie die hinterlegten Werte für die Sonnenuntergangszeiten um +/- 1 Std. 59 Min. verschieben.

Zu B. Feste Schaltzeiten

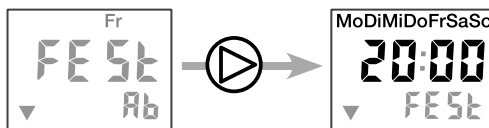

- Wochentage (Montag bis Sonntag) blinken,
- Schließen-Zeit für die gesamte Woche blinkt.

Mit können Sie die Schließen-Zeit für die gesamte Woche ändern.

Jeder Wochentag kann separat eingestellt werden. Wählen Sie den gewünschten Tag mit an und stellen Sie die Zeit entsprechend ein.

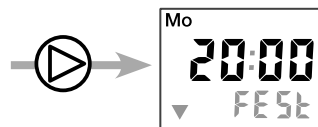

- Wochentag Montag blinkt,
- Schließen-Zeit für Montags blinkt.

Mit können Sie die Schließen-Zeit für Montag ändern, usw.

Hinweis: Durch Einstellen der Schließen-Zeit zwischen „23:59“ und „0:00“ wird der automatische Fahrbefehl für das Schließen des Behanges ausgeschaltet → im Display wird „AUS“ angezeigt.

3.2 Einstellmenü

Mode einstellen

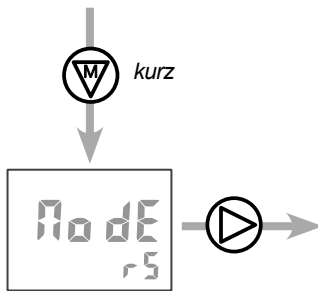

Im Menü „Mode“ können Sie die Chronis Uno smart für die Verwendung mit Jalousien umstellen.

Europäische Bedienergonomie (vbEU)

Kurzes Antippen der - oder -Taste

→ es wird eine Wendung (kurzer Fahrbefehl) ausgeführt

Langes Antippen der - oder -Taste

→ es wird ein vollständiger Fahrbefehl ausgeführt

Amerikanische Bedienergonomie (vbUS)

Kurzes Antippen der - oder -Taste

→ es wird ein vollständiger Fahrbefehl ausgeführt

Langes Antippen der - oder -Taste

→ es wird eine Wendung (kurzer Fahrbefehl) ausgeführt.

Zudem wird im vbEU- bzw. im vbUS- Mode die von oben eingelernte Zwischenposition mit einer Wendezeit (von unten eingelernte Zwischenposition) verknüpft. D.h.: Bei Betätigen der (IP / my-Taste) fährt die Jalousie in die gewünschte Position und fächert die Lamellen auf.

Voraussetzung: Jalousie ist oben.

Werkseitig ist auf Betrieb Rollladen (rS) voreingestellt.

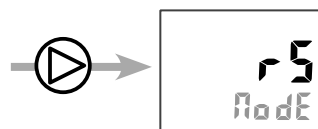

→ Rollladen-Mode blinkt,

Mit können Sie vom Rollladen- zum Jalousie-Mode mit europäischer und weiter zur amerikanischen Bedienergonomie wechseln.

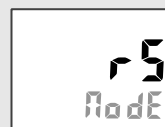

Durch langes Drücken von können Sie den Programmiermode verlassen. Dies ist aus jeder Position möglich. Alle Einstellungen werden gespeichert.

3.3 Rücksetzen auf Werkseinstellung

Drücken Sie gleichzeitig und für mindestens 10 Sekunden → im Display erscheint:





Achtung! Alle individuellen Einstellungen werden gelöscht und auf Werkseinstellung zurückgesetzt!



4. Frei wählbare Zwischenposition (IP / my-Position)

Mit der Programmschaltuhr Chronis Uno smart haben Sie die Möglichkeit, zwei Positionen, wie z.B. Schatten- bzw. Lüftungsposition einzulernen, die Sie dann manuell durch einen Knopfdruck direkt anfahren können.

4.1 Einlernen der Zwischenposition bei geöffnetem Rollladen / Jalousie von der oberen Endlage

Drücken Sie bei geöffnetem Behang gleichzeitig  und , bis der Behang in AB-Richtung fährt. Im Display erscheint →



Drücken Sie  an der Position, die Sie zukünftig als Zwischenposition von oben anfahren möchten. Im Display erscheint →
Die Feinjustierung erfolgt über  bzw. . **Hinweis: Im Mode Jalousie reagiert der Behang im Tipp-Betrieb**



Speichern Sie die Einstellungen durch Drücken von  für mind. 2 sec. Im Display erscheint →

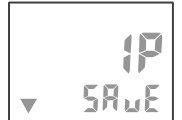



4.2 Einlernen der Zwischenposition bei geschlossenem Rollladen / Wendezeit bei Jalousien

Drücken Sie bei geschlossenem Behang / Lamellen gleichzeitig  und , bis der Behang/die Jalousie in AUF-Richtung fährt.

Im Display erscheint →



Drücken Sie  an der Position, die Sie zukünftig als Zwischenposition von unten anfahren möchten. Im Display erscheint →
Die Feinjustierung erfolgt über  bzw. . **Hinweis: Im Mode Jalousie reagiert der Behang im Tipp-Betrieb**



Speichern Sie die Einstellungen nun durch Drücken von  für mind. 2 sec. Im Display erscheint →



4.3 Löschen der eingelernten Zwischenposition

A. Überschreiben einer Zwischenposition (siehe Kapitel 4.1 bzw. 4.2)

B. Fahren Sie die jeweilige Zwischenposition an. Warten Sie bis der Rollladen automatisch stoppt.

Drücken Sie nun so lange , bis im Display folgendes erscheint: →



bzw.



5. Installation

Der ordnungsgemäße Betrieb ist nur bei fachgerechter Installation und ausreichender Stromversorgung gewährleistet!

 Errichten, Prüfen, Inbetriebsetzen und Fehlerbehebung der Anlage darf nur von einer Elektrofachkraft (lt. VDE 1000-10) durchgeführt werden!

 Offen liegende Spannungsleitungen → Berührungsgefahr, Stromschlag
Schalten Sie alle zu montierenden Anschlussleitungen spannungslos! Treffen Sie Sicherheitsvorkehrungen gegen unbeabsichtigtes Einschalten!

5.1 Montage

Chronis Uno smart ist für die Montage in einer Standard Unterputz-Schalterdose oder einer passenden Aufputz-Kappe geeignet.

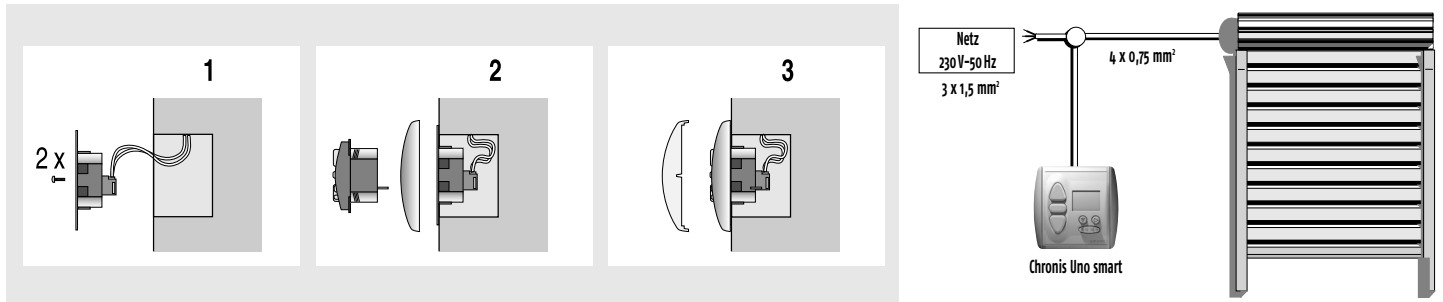

- 1.) Anschlussleitungen an den Klemmen des Steckrahmens anschliessen (Klemmenbelegung siehe Kap. 5.2) und Steckrahmen in U.P.-Dose befestigen.
- 2.) Chronis Uno smart zusammen mit dem Abdeckrahmen in den Steckrahmen stecken. Dabei nicht auf das Display drücken. Betriebsspannung anlegen und mit den Tasten "AUF" und "AB" die Laufrichtung prüfen. Bei entgegengesetztem Lauf, bitte die Drähte an den entsprechenden Klemmen tauschen. Hierzu muß die Anlage unbedingt spannungslos geschaltet werden!
- 3.) Eventuell vorhandene Schutzfolie vom Display abziehen. Abdeckplatte aufdrücken. Im Display wird die Anzeige "0:00" blinkend oder eine willkürliche Uhrzeit angezeigt.

5.2 Klemmenbelegung

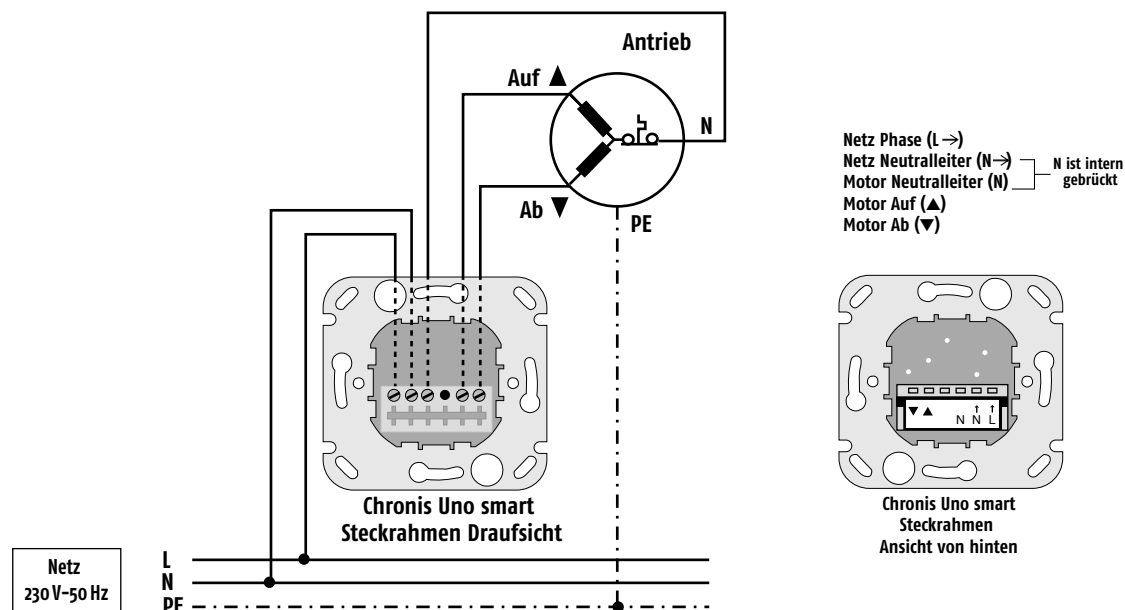

6. Merkmale

Chronis Uno smart

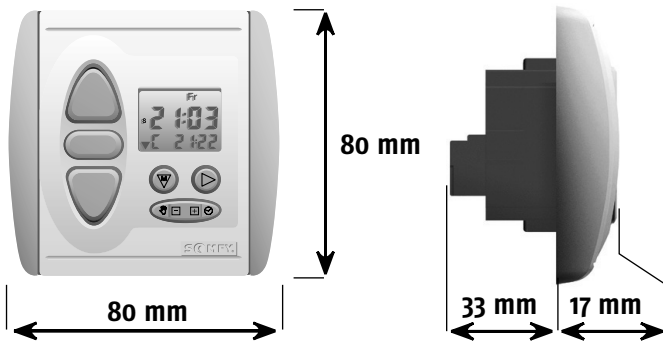

Artikel-Nummer:	1 805 099
Betriebsspannung:	230 V ~ 50/60 Hz
Schutzgrad durch Gehäuse:	IP 40
Schutzklasse:	II
Betriebstemperatur:	+5°C bis +40°C
Umgebungsbedingungen:	trockene Wohnräume
Schaltkontaktbelastbarkeit Relais:	cos φ > 0,8/3 A/230 V/50 Hz
Max. Laufzeit Antrieb (Schaltzeit Relais):	ca. 3 min.

 Hiermit erklärt SOMFY, dass dieses Produkt den wesentlichen Anforderungen und anderen relevanten Vorschriften entspricht. Die Konformitätserklärung kann unter der Internet-Adresse: www.somfy.com/ce abgerufen werden. Zugelassen für EU, CH, NO.

Netzausfall / Gangreserve:

- Eingestellte Schaltzeiten und Werte-Einstellungen bleiben bei einem Netzausfall dauerhaft gespeichert.
- Das eingestellte Datum und die Uhrzeit bleiben einige Stunden* erhalten.
- Bei Spannungswiederkehr innerhalb der Gangreserve wird die aktuelle Uhrzeit angezeigt und der letzte Fahrbefehl nachgeholt, falls dieser auf Grund des Netzausfalls nicht ausgeführt werden konnte.
- Bei Spannungswiederkehr nach Ablauf der Gangreserve wechselt die Uhrzeit auf "0:00" und blinkt. Die Uhrzeit muss dann neu eingestellt werden.

* Im Neuzustand der Schaltuhr

Geräte - Einstellungen

Ort:..... / Raum:.....

Öffnen- / Schließen- Zeiten (Seite 4)								
Automatik -Fahrbefehl	Montag	Dienstag	Mittwoch	Donnerstag	Freitag	Samstag	Sonntag	Kunde:
▲ AUF								Datum:
▼ AB								Monteur:
① Hinweis:	Feste Schaltzeit, z.B.: „19:45“ Uhr			Cosmic-Schaltzeit: „Cos“				
Tragen Sie in den Zeiten ▲ AUF die eingestellte Schaltzeit und den Zeiten ▼ AB die eingestellte Schaltzeit oder „Cos“ ein.								
Cosmic-Funktion (Seite 4)								
▼ AB mit Cosmic-Schaltzeit:				Differenzzeit:				
Betriebsarten / Mode (Seite 5)								
ModE (rS, vbEU, vbUS):				SEC (permanent):				
IP / Zwischenposition / my-Position (Seite 6)								
IP / my-Position:		von oben:		(cm)	von unten:		(cm)	

7. Kurzbeschreibung

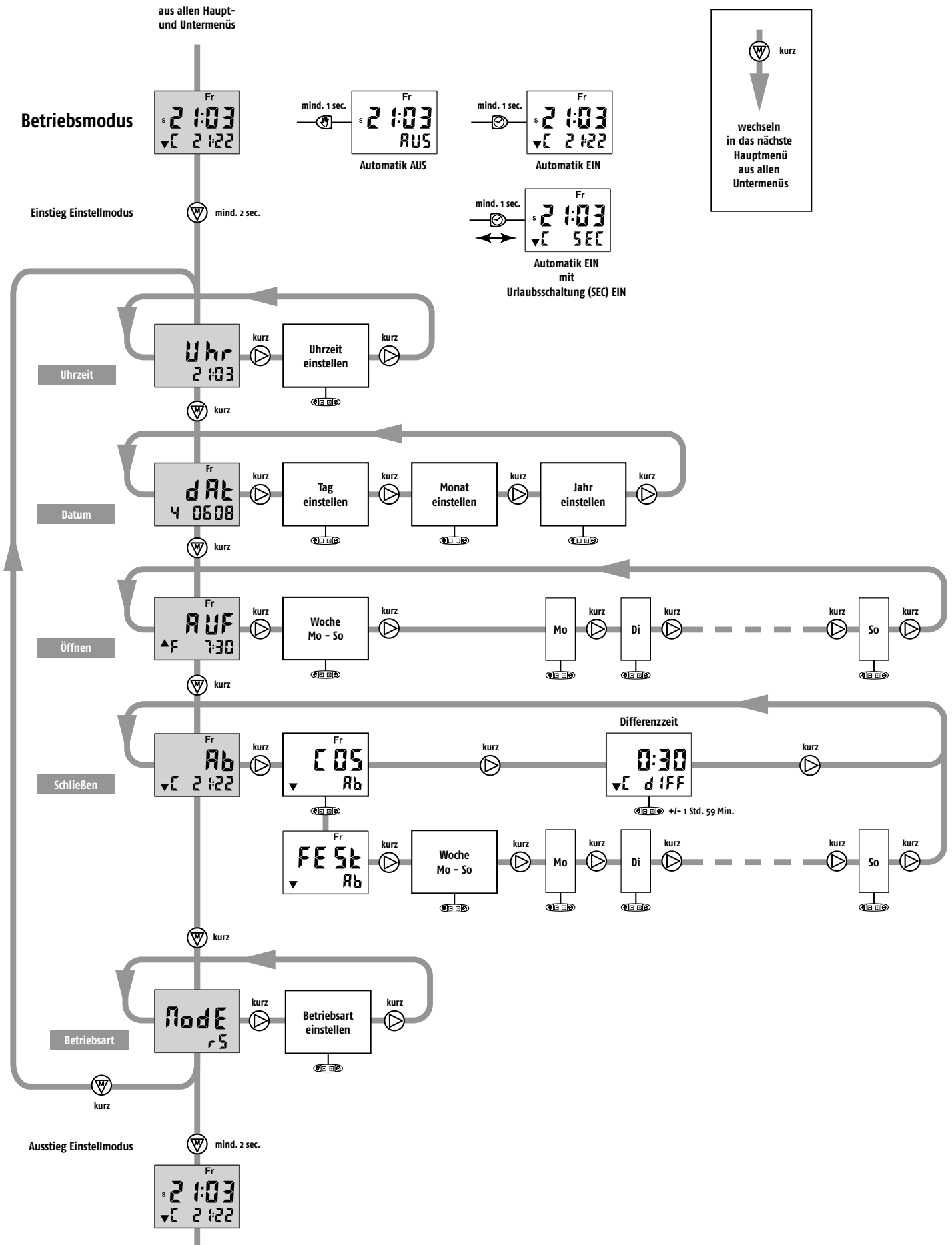

**Somfy GmbH
Deutschland**

Felix-Wankel-Straße 50
D-72108 Rottenburg / N
Tel.: +49 (0) 74 72 / 930 495
Fax.: +49 (0) 74 72 / 930 481
e-mail: info@somfy.de
www.somfy.de

**SOMFY GmbH
Österreich**

Johann-Herbst-Str. 23
A-5061 Elsbethen-Glasenbach
Tel.: +43 (0)662 625308 0
Fax.: +43 (0)662 625308 22
e-mail: office@somfy.at
www.somfy.at

**Somfy AG
Schweiz**

Vorbuchenstrasse 17
CH-8303 Bassersdorf
Telefon +41 (0) 44 838 40 30
Fax +41 (0) 44 836 41 95
e-mail: support@somfy.ch
www.somfy.ch



5 009 697 Rev. 02-02/2014 -vm © Somfy GmbH