

# Gebrauchsanleitung

Um die Vorzüge und die einwandfreie Funktion Ihrer Zeitschaltuhr Chronis Uno easy optimal nutzen zu können, bitten wir Sie, diese Gebrauchsanleitung sorgfältig durchzulesen. Die Haftung von Somfy für Mängel und Schäden ist ausgeschlossen, wenn diese auf Nichtbeachten der Gebrauchsanleitung (falsche Installation, Fehlbedienung etc.) beruhen.

Für Fragen, Anregungen und Wünsche stehen wir Ihnen unter der Service Hotline +49 (0) 74 72 930 495 sowie unter der e-mail Adresse [service@somfy.de](mailto:service@somfy.de) gerne zur Verfügung.

Ref. 5 012 525



## Zeitschaltuhr Chronis Uno easy

**Chronis Uno easy** – die Programmschaltuhr aus dem inteo-Steuerungsprogramm von Somfy, für die Steuerung eines elektrisch betriebenen Rollladens.

Sie bietet Ihnen folgende Merkmale:

1. **Persönliche Öffnungs- und Schließzeiten**  
Die Zeiten sind jederzeit über logische Menüs veränderbar.
2. **Manuelle Fahrbefehle sind jederzeit möglich**
3. **Automatik ist ein- und ausschaltbar**
4. **Zwei Zwischenpositionen (IP / my-Position), manuell anfahrbar**

### Werkseitige Voreinstellung

Diese Programmschaltuhr ist werkseitig so voreingestellt, dass Sie nur noch die aktuelle Uhrzeit eingeben müssen. Fortan öffnet und schließt die Programmschaltuhr Ihren elektrisch betriebenen Rollladen jeden Tag zur gleichen Zeit. Morgens wird er um 7.30 Uhr geöffnet und abends um 20.00 Uhr geschlossen. Sie können diese Einstellungen aber auch ganz einfach Ihren individuellen Wünschen anpassen.

Ein manueller Fahrbefehl ist auch bei eingeschalteter Automatik möglich. Per Knopfdruck können Sie die Automatik aber auch ganz einfach aus- und wieder einschalten.

## 1. Manuelle Bedienung

Die manuelle Bedienung ist nach Anlegen der Betriebsspannung jederzeit möglich.

⬆ bzw. ⬇ drücken → es wird ein vollständiger AUF- bzw. AB-Fahrbefehl ausgeführt.

⏸ drücken während des Motorlaufs → der Fahrbefehl wird gestoppt.

Bei der Chronis Uno easy ist es möglich, zwei Zwischenpositionen (IP / my-Positionen) einzulernen, die aus der oberen bzw. unteren Endlage angefahren werden können (siehe Kapitel 4).

⏸ bei geöffnetem oder geschlossenem Behang drücken → der Behang fährt in die zuvor eingelernte Zwischenposition (IP / my-Position).

Die Automatik zum Öffnen bzw. Schließen des Behangs kann über einen Tastendruck ein- bzw. ausgeschaltet werden.

⊖ mind. 1 sec. drücken, um die Automatik auszuschalten → im Display erscheint:

⊕ erneut mind. 1 sec. drücken, um die Automatik wieder einzuschalten → im Display erscheint:

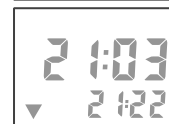
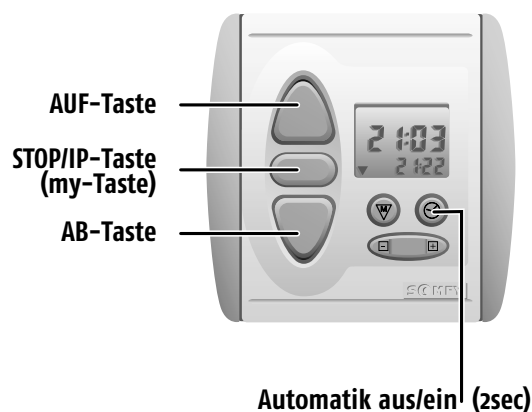

## 2. Display-Ansicht

Displayanzeige Normalbetrieb:

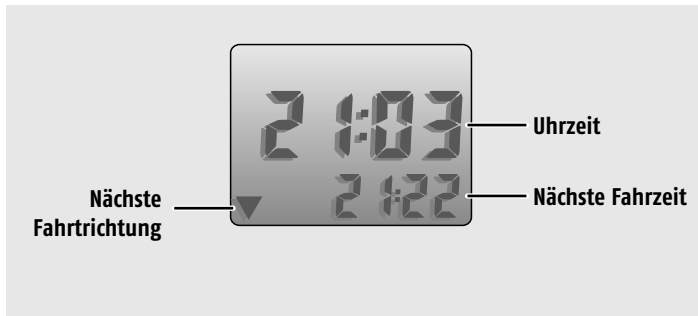

## 3. Einstellung

### 3.1 Erklärung

Bei der Chronis Uno easy handelt es sich um eine menügeführte Programmschaltuhr, d. h. alle Einstellungen können einfach über das Menü geändert werden.



Menü öffnen/  
schließen und  
weiter im Menü

Werte einstellen  
minus  $\square$ /plus  $\square$

- $\nabla$  drücken (mind. 2 sec.), bis im Display die Uhrzeit und „UHR“ erscheint, um in das Einstellmenü zu gelangen
- kurz  $\nabla$  drücken, um die einzelnen Modi des Menüs aufzurufen
- Werte die blinken, können verändert werden  
*(in der Display-Darstellung schwarz gekennzeichnet!)*
- mit  $\square$  Werte verringern, mit  $\square$  Werte erhöhen
- Änderungen werden automatisch gespeichert
- durch Drücken von  $\nabla$  (mind. 2 sec.) kann das Einstellmenü aus jeder Position verlassen werden
- wenn für ca. 30 Sekunden keine Eingabe erfolgt, wird das Einstellmenü automatisch verlassen.

### 3.2 Einstellmenü

Einstieg in das  
Einstellmenü

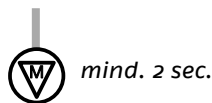

Drücken Sie  $\nabla$  so lange (mind. 2 sec.) bis im Display die Uhrzeit und „UHR“ erscheint, um in das Einstellmenü zu gelangen.

Uhrzeit  
einstellen



→ Uhrzeit blinkt, mit  $\square$  die Uhrzeit einstellen.

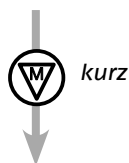

### 3.2 Einstellmenü

#### Öffnen-Zeit einstellen



→ Öffnen-Zeit blinkt, mit können Sie die Zeit für das automatische Öffnen des Rollladens für die ganze Woche einstellen.

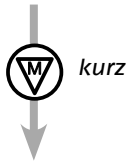

#### Schließen-Zeit einstellen



→ Schließen-Zeit blinkt, mit können Sie die Zeit für das automatische Schließen des Rollladens für die ganze Woche einstellen.

**Hinweis:** Durch Einstellen der Öffnen- bzw. Schließen-Zeit zwischen „23:59“ und „0:00“ wird der automatische Fahrbefehl für das Öffnen bzw. Schließen des Rollladens ausgeschaltet → im Display wird „AUS“ angezeigt.



Durch langes Drücken von (mind. 2 sec.) wird das Einstellmenü verlassen. Dies ist aus jeder Position möglich → alle Einstellungen werden gespeichert.

### 3.3 Rücksetzen auf Werkseinstellung

Drücken Sie gleichzeitig und für mindestens 10 Sekunden → im Display erscheint:



**Achtung!** Alle individuellen Einstellungen werden gelöscht und auf Werkseinstellung zurückgesetzt!

## 4. Frei wählbare Zwischenposition (IP / my-Position)

Mit der Programmschaltuhr Chronis Uno easy haben Sie die Möglichkeit, zwei Zwischenpositionen (IP / my-Position), wie z.B. Schatten- bzw. Lüftungsposition einzulernen, die Sie dann manuell durch einen Knopfdruck direkt anfahren können.

### 4.1 Einlernen der Zwischenposition bei geöffnetem Rollladen von der oberen Endlage

Drücken Sie bei geöffnetem Behang gleichzeitig und , bis der Behang in AB-Richtung fährt →



Drücken Sie an der Position , die Sie zukünftig als Zwischenposition von oben anfahren möchten → Die Feinjustierung erfolgt über bzw. .

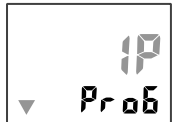

Speichern Sie die Einstellungen nun durch drücken von für mind. 2 sec. →

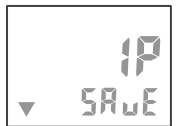

### 4.2 Einlernen der Zwischenposition bei geschlossenem Rollladen von der unteren Endlage

Drücken Sie bei geschlossenem Behang gleichzeitig und , bis der Behang in AUF-Richtung fährt →



Drücken Sie an der Position , die Sie zukünftig als Zwischenposition von unten anfahren möchten → Die Feinjustierung erfolgt über bzw. .





Speichern Sie die Einstellungen nun durch drücken von für mind. 2 sec. →



## 4.3 Löschen der eingelernten Zwischenposition

A. Überschreiben einer Zwischenposition (siehe Kapitel 4.1 bzw. 4.2)

B.  bei geöffnetem oder geschlossenem Behang drücken, der Behang fährt in die zuvor eingelernte Zwischenposition (IP / my-Position). Warten Sie bis der Antrieb automatisch stoppt. Drücken Sie nun so lange  (ca. 10 sec.), bis im Display folgende Anzeige erscheint. →

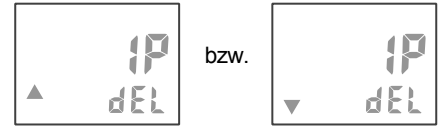

## 5. Installation

Der ordnungsgemäße Betrieb ist nur bei fachgerechter Installation und ausreichender Stromversorgung gewährleistet!



Errichten, Prüfen, Inbetriebsetzen und Fehlerbehebung der Anlage darf nur von einer Elektrofachkraft (lt. VDE 1000-10) durchgeführt werden!



Offen liegende Spannungsleitungen → Berührungsgefahr, Stromschlag

Schalten Sie alle zu montierenden Anschlussleitungen spannungslos! Treffen Sie Sicherheitsvorkehrungen gegen unbeabsichtigtes Einschalten!

### 5.1 Montage

Chronis Uno easy ist für die Montage in einer Standard Unterputz-Schalterdose oder einer passenden Aufputz-Kappe geeignet.

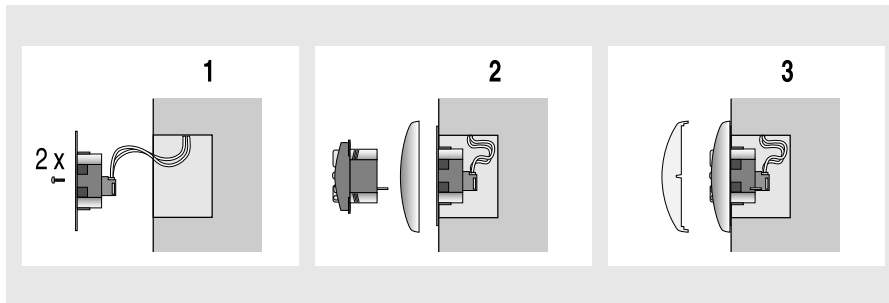

1.) Anschlussleitungen an den Klemmen des Steckrahmens anschließen (Klemmenbelegung siehe Kap. 5.2) und Tragrahmen in U.P.-Dose befestigen.

2.) Chronis Uno easy zusammen mit dem Abdeckrahmen in den Steckrahmen stecken. Dabei nicht auf das Display drücken. Betriebsspannung anlegen und mit den Tasten "AUF" und "AB" die Laufrichtung prüfen. Bei entgegengesetztem Lauf, bitte die Drähte an den entsprechenden Klemmen tauschen. **Hierzu muß die Anlage unbedingt spannungslos geschaltet werden!**

3.) Eventuell vorhandene Schutzfolie vom Display abziehen. Abdeckplatte aufdrücken. Im Display wird die Anzeige "0:00" blinkend oder eine willkürliche Uhrzeit angezeigt.

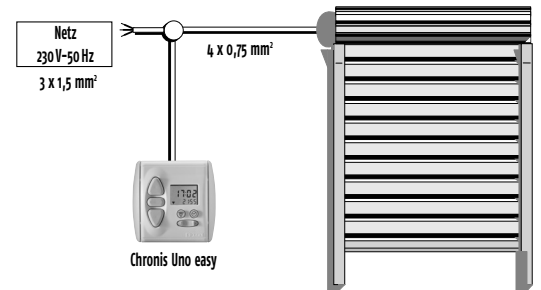

### 5.2 Klemmenbelegung

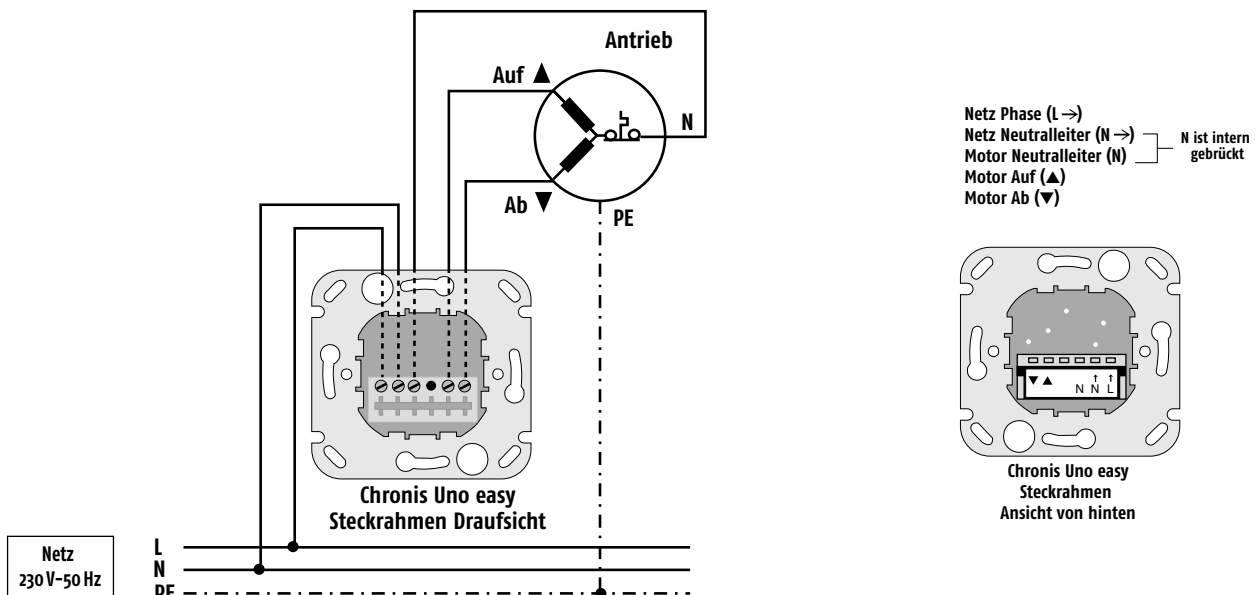

## 6. Merkmale

### Chronis Uno easy

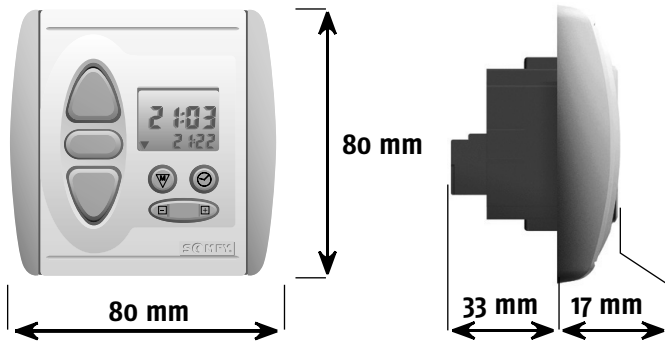

<b>Artikel-Nummer:</b>	1 805 119
<b>Betriebsspannung:</b>	220-240 V ~ 50/60 Hz
<b>Schutzgrad durch Gehäuse:</b>	IP 40
<b>Schutzklasse:</b>	II
<b>Betriebstemperatur:</b>	+5°C bis +40°C
<b>Umgebungsbedingungen:</b>	trockene Wohnräume
<b>Schaltkontaktbelastbarkeit Relais:</b>	cos $\varphi$ > 0,8/3 A/230 V/50 Hz
<b>Max. Laufzeit Antrieb (Schaltzeit Relais):</b>	ca. 3 min.



Hiermit erklärt SOMFY, dass dieses Produkt den wesentlichen Anforderungen und anderen relevanten Vorschriften entspricht. Die Konformitätserklärung kann unter der Internet-Adresse: [www.somfy.com/ce](http://www.somfy.com/ce) abgerufen werden. Zugelassen für EU und CH.

#### Netzausfall / Gangreserve:

- Eingestellte Schaltzeiten und Werte-Einstellungen bleiben bei einem Netzausfall dauerhaft gespeichert.
- Die eingestellte Uhrzeit bleibt einige Stunden\* erhalten.
- Bei Spannungswiederkehr innerhalb der Gangreserve wird die aktuelle Uhrzeit angezeigt und der letzte Fahrbefehl nachgeholt, falls dieser auf Grund des Netzausfalls nicht ausgeführt werden konnte.
- Bei Spannungswiederkehr nach Ablauf der Gangreserve, wechselt die Uhrzeit auf „0:00“ und blinkt. Die Uhrzeit muss dann neu eingestellt werden.

\* Im Neuzustand der Schaltuhr

#### Geräte - Einstellungen

Ort:..... / Raum:.....

Öffnen- / Schließen- Zeiten (Seite 3)			
Automatik -Fahrbefehl		<b>Kunde:</b>	
▲ AUF		Datum:	
▼ AB		Monteur:	
① Hinweis:	Schaltzeit, z.B.: „19:45“ Uhr		
Tragen Sie in ▲ AUF die eingestellte Schaltzeit und in ▼ AB die eingestellte Schaltzeit ein.			
IP / Zwischenposition / my-Position (Seite 3)			
<b>IP / my-Position:</b>	von oben:	(cm)	von unten:
			(cm)

## 7. Kurzbeschreibung

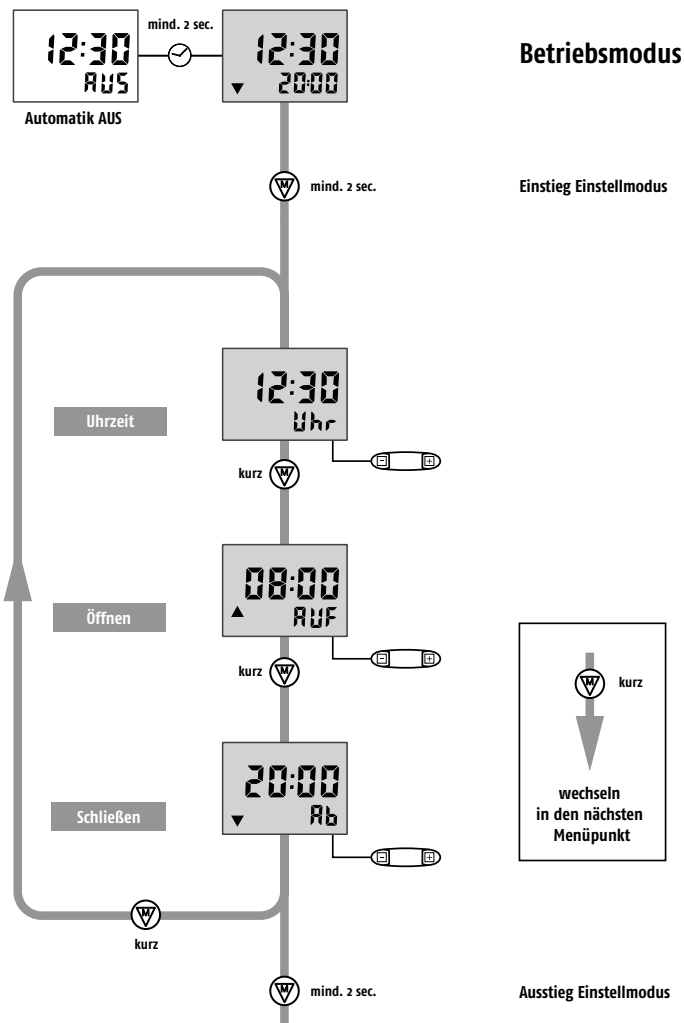

### Somfy GmbH

#### Deutschland

Felix-Wankel-Straße 50  
D-72108 Rottenburg / N  
Tel.: +49 (0) 74 72 / 930 495  
Fax.: +49 (0) 74 72 / 930 481  
e-mail: info@somfy.de  
www.somfy.de

### SOMFY GmbH Österreich

Johann-Herbst-Str. 23  
A-5061 Elsbethen-Glasenbach  
Tel.: +43 (0)662 625308 0  
Fax.: +43 (0)662 625308 22  
e-mail: office@somfy.at  
www.somfy.at

### Somfy AG Schweiz

Vorbuchenstrasse 17  
CH-8303 Bassersdorf  
Telefon +41 (0) 44 838 40 30  
Fax +41 (0) 44 836 41 95  
e-mail: support@somfy.ch  
www.somfy.ch